

BMI[®]

Werbemittel

Präzise.
Praktisch.
Robust.





Wichtig ist, dass das Messzeug keine Spirenzchen macht. Das muss einfach gut von der Hand gehen.



Schon beeindruckend, wie multifunktional manche Messwerkzeuge sind. Und wie genau.



Für's Schnell-mal-messen habe ich immer so kleine BMI-Helferlein dabei. Die sind praktisch.



Ich freue mich selten über ein Werbegeschenk. Aber Messwerkzeug von BMI ist natürlich was anderes!

Werbegeschenke für Handwerker? Mit BMI landen Sie Volltreffer!

Sehr geehrte Interessentin, sehr geehrter Interessent,

stellen Sie sich vor: Ihr Werbemittel wird täglich von Ihrem Kunden (oder Wunschkunden) mit beifälligem Blick angeschaut. Jedes Mal, wenn er es benutzt, freut er sich über die Qualität und Zweckmäßigkeit. Und immer ist damit der Name IHRES UNTERNEHMENS verbunden.

Na, wäre das nicht schön?

Auf den folgenden Seiten finden Sie Produkte, von denen jedes einzelne so wirkt. Denn BMI kennt die Bedürfnisse des Handwerkers genau – und unsere Messwerkzeuge sind darauf vollkommen abgestimmt. Kein Firlefanz, sondern Profi-Qualität, präzise, praktisch und robust. Genau das, was Handwerker schätzen.

Wir freuen uns darauf, Ihre Werbebotschaft kennenzulernen und dafür das ideale Werbemittel zu realisieren!

Ihr

Florian Keller
Geschäftsführer

**Profi
Qualität**
Präzise.
Praktisch.
Robust.

Das bietet Ihnen BMI

- **Produkte:** Umfassendes Sortiment von 1a-Messwerkzeugen
- **Beratung:** Das optimalen Werbemittel für Ihre definierte Zielgruppe
- **Erfolg:** Ihre Werbebotschaft trifft ins Schwarze!



Wählen Sie Ihre individuelle Farbe!

Ab einer Bestellmenge von 300 Stück liefern wir alle mit diesem Zeichen markierten Artikel in fast jeder Gehäusefarbe.

Handwerker wollen es praktisch!

Der klassische Meterstab
gehört nach wie vor zu den
am häufigsten benutzten
Meßinstrumenten!



Maßstäbe von BMI sind absolute Hightech-Artikel, ob aus Holz, aus glasfaserverstärktem Kunststoff, aus PVC oder aus Metall. Jeder Zollstock ist ein präzises Messinstrument und verfügt – je nach Modell – über Features, mit denen besondere Gebrauchseigenschaften verbunden sind. Hier eine kleine Aufstellung, um Ihnen die Auswahl zu erleichtern:

| Features | Funktion und Vorteile | Bei folgenden Artikeln |
|---|--|--|
| Innenliegende Gelenke / Blockmaßstab | Dadurch ergibt sich im ausgeklappten Zustand eine durchgehende, gerade Kante. Wichtig, um den Meterstab als Lineal zu benutzen (= „Linealfunktion“) Außerdem wird die Fläche für Ihren Werbeaufdruck größer – besonders wichtig bei langen Firmennamen oder sehr breit laufenden Abbildungen bzw. langen Texten | 8062, 9072, 9082 |
| Verdeckte Nieten | Eine spezielle Befestigungslösung verhindert, dass auf der Skala in regelmäßigen Abständen die Nieten sichtbar wird und mitten zwischen den Zahlen erscheint (erstmal bei der „20“) Optisch schöner, Teilung durchgehend und leichter abzulesen. | 9142, 9142 WG, 9143 WG |
| Zertifizierte Messgenauigkeit | Besonders hochwertige Maßstäbe entsprechen definierten Genauigkeitsklassen: <ul style="list-style-type: none"> • EG I bedeutet eine maximale Abweichung von +/- 0,3 mm auf 2 m • EG II bedeutet eine maximale Abweichung von +/- 0,7 mm auf 2 m • EG III bedeutet eine maximale Abweichung von +/- 1,4 mm auf 2 m Sie verschenken zertifizierte Präzision! | Maßstäbe aus Holz und Kunststoff: EG III; Maßstäbe aus Metall: EG II |
| Eng anliegende Stäbchen | Durch eine spezielle Gelenktechnologie liegen die Glieder so eng aneinander, dass seitlich eine nahezu vollständig geschlossene Fläche entsteht. Ideal für hochwertige und brillante Werbedrucke! | Alle BMI Holz- und Kunststoff-Maßstäbe in diesem Katalog |
| 3-Meter-Maßstäbe | Etwas Besonderes! Schon optisch „Eine Nummer größer“ – und natürlich mit entsprechend größerer Werbefläche! | 9083, 9143WG, 1043 |
| 1-Meter-Maßstäbe | Klein aber oho! Bestens geeignet als Dauergast in Hosentaschen (nicht nur für Handwerkerhosen!) und in den Ausführungen aus transparentem, farbigem Kunststoff sogar für weibliche Handtaschen. Absolut ladylike! | 1051, 1051 P |
| Für aggressive Umgebungen | Wo Maßstäbe mit Chemikalien, Fetten, Ölen, Wasser oder auch hohen Temperaturen in Berührung kommen, sind besondere Eigenschaften gefragt. Hier sind unsere Metall-Maßstäbe in ihrem Element! | 620, 962, 963, 966 |

Profi
Qualität
Präzise.
Praktisch.
Robust.

Maßstäbe aus Buchenholz

Die Klassiker mit dem sagenhaften Preis-/Leistungsverhältnis!

Die Gelenke liegen innen – nichts stört die Optik!

Eine nahezu geschlossene Werbefläche – ideal für elegante Drucke

Winkel anzeichnen mit dem Blockmaßstab? Dank Winkelgradskala ein Kinderspiel!

Maßstab 8062

2-Meter-Blockmaßstab aus Buchenholz; innenliegende Polyamidgelenke, durchgenietet, Linealfunktion, Winkelgradskala am 1. und letzten Gelenk, **große Druckfläche auf den Breitseiten, ausgezeichnetes Preis-/Leistungsverhältnis**

| | |
|---------|----------------------|
| Weiß | Art.-Nr. 8062 |
| Gelb | Art.-Nr. 8062GELB |
| Schwarz | Art.-Nr. 8062SCHWARZ |
| Silber | Art.-Nr. 8062SILBER |



Viel Platz für Ihren Werbeaufdruck!

Alle Meterstäbe auf Seite 6 sind Blockmaßstäbe mit innenliegenden Gelenken bzw. Stahlfedern. Im ausgeklappten Zustand ergibt sich eine durchgehend gerade Kante – die „Linealfunktion“. Außerdem bedeutet es eine besonders breite Fläche für Ihren Werbeaufdruck. Nutzen Sie diesen Vorteil!

Qualitätsmaßstäbe erkennen Sie an diesen Eindrücken:

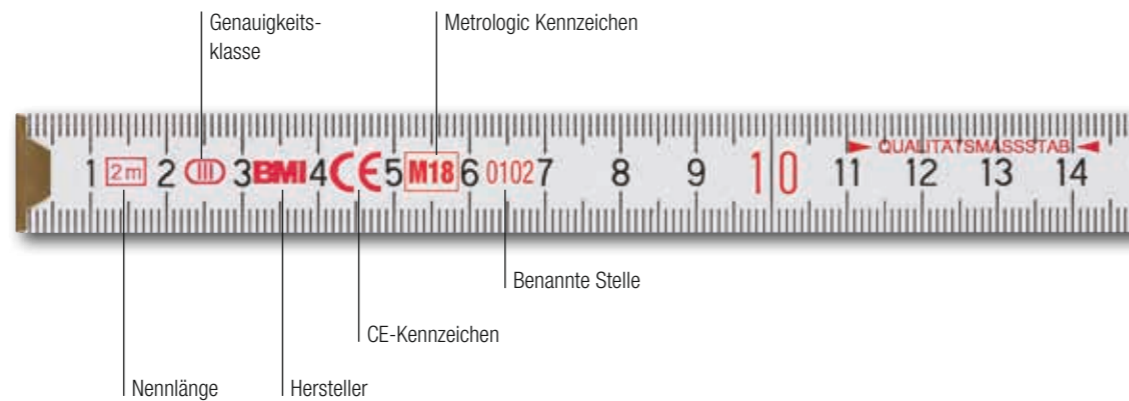

Maßstab 9072/9082

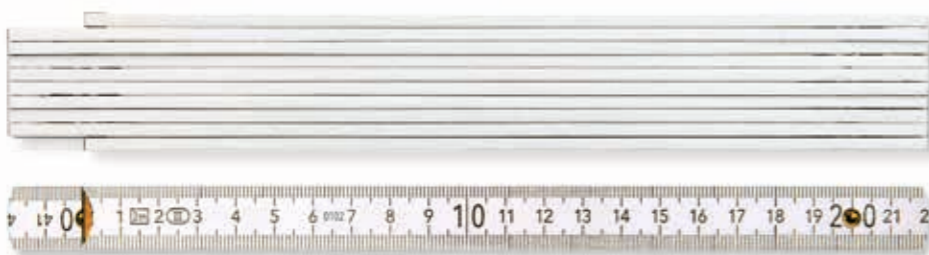

2-Meter-Blockmaßstab aus Buchenholz; innenliegende gehärtete Stahlfedern, durchgenietet, Linealfunktion, **90°-Rastung der Gelenke, Winkelgradskala am 1. und letzten Gelenk**, große Druckfläche auf den Breitseiten, volle Baustellentauglichkeit durch Tauchlackierung, perfekte Laufeigenschaften beim Auf- und Zuklappen

Art.-Nr. 9072 **mit** 90°-Rastung der Gelenke
 Art.-Nr. 9082 **ohne** 90°-Rastung der Gelenke

Maßstab 9042

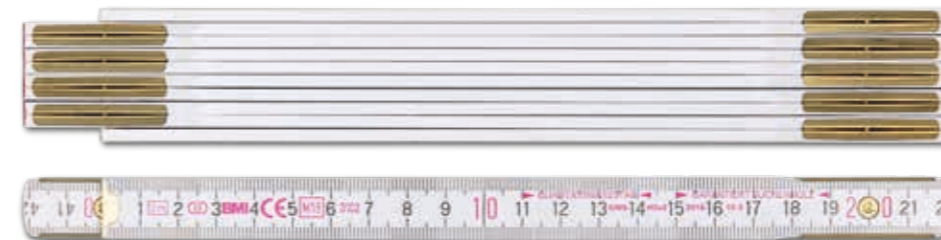

2-Meter-Holzgliedermaßstab aus Buchenholz; **vermessingte** Stahlfedern, durchgenietet, **eng anliegende Stäbchen** durch neue Einbauweise der Gelenke

| | |
|-------------|---------------|
| Weiß | Art.-Nr. 9042 |
| Gelb | Art.-Nr. 9002 |
| Naturfarben | Art.-Nr. 9052 |
| Weiß/Gelb | Art.-Nr. 9802 |

Maßstab 9142/9142WG

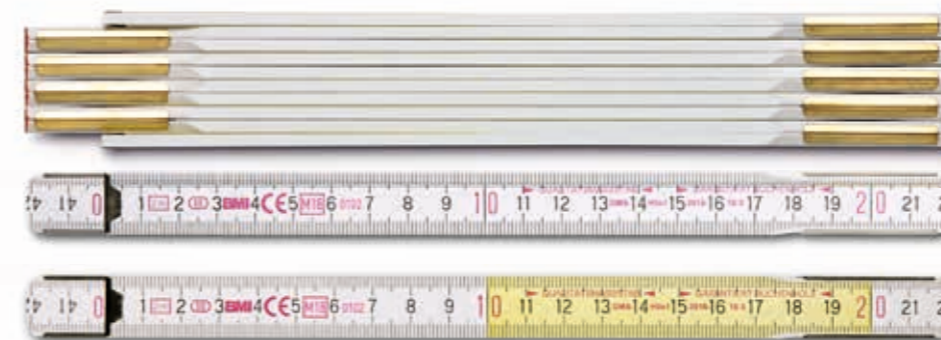

2-Meter-Holzgliedermaßstab aus Buchenholz; vermessingte Stahlfedern; **verdeckte Nieten, elegante Druckfläche, hohe Bruchsicherheit**

| | |
|-----------|------------------|
| Weiß | Art.-Nr. 9142 |
| Weiß/Gelb | Art.-Nr. 9142 WG |

Blockmaßstäbe aus Kunststoff

Elastisch, bruch- und wasserfest

Klein aber oho:
Die kleinen 1-Meter-Maßstäbe sind bestens geeignet für Hand- und Hosentaschen

Tiefgeprägtes Teilungsbild mit schwarzer Beschriftung für lange Haltbarkeit und beste Ablesbarkeit

Abzählen statt ablesen: Durch die abwechselnd gelben und weißen 10-cm-Abschnitte sind Längen besonders schnell ablesbar (Meter an Gegenstand anlegen, Handyfoto machen, Größe ist auf dem Foto sofort erkennbar)

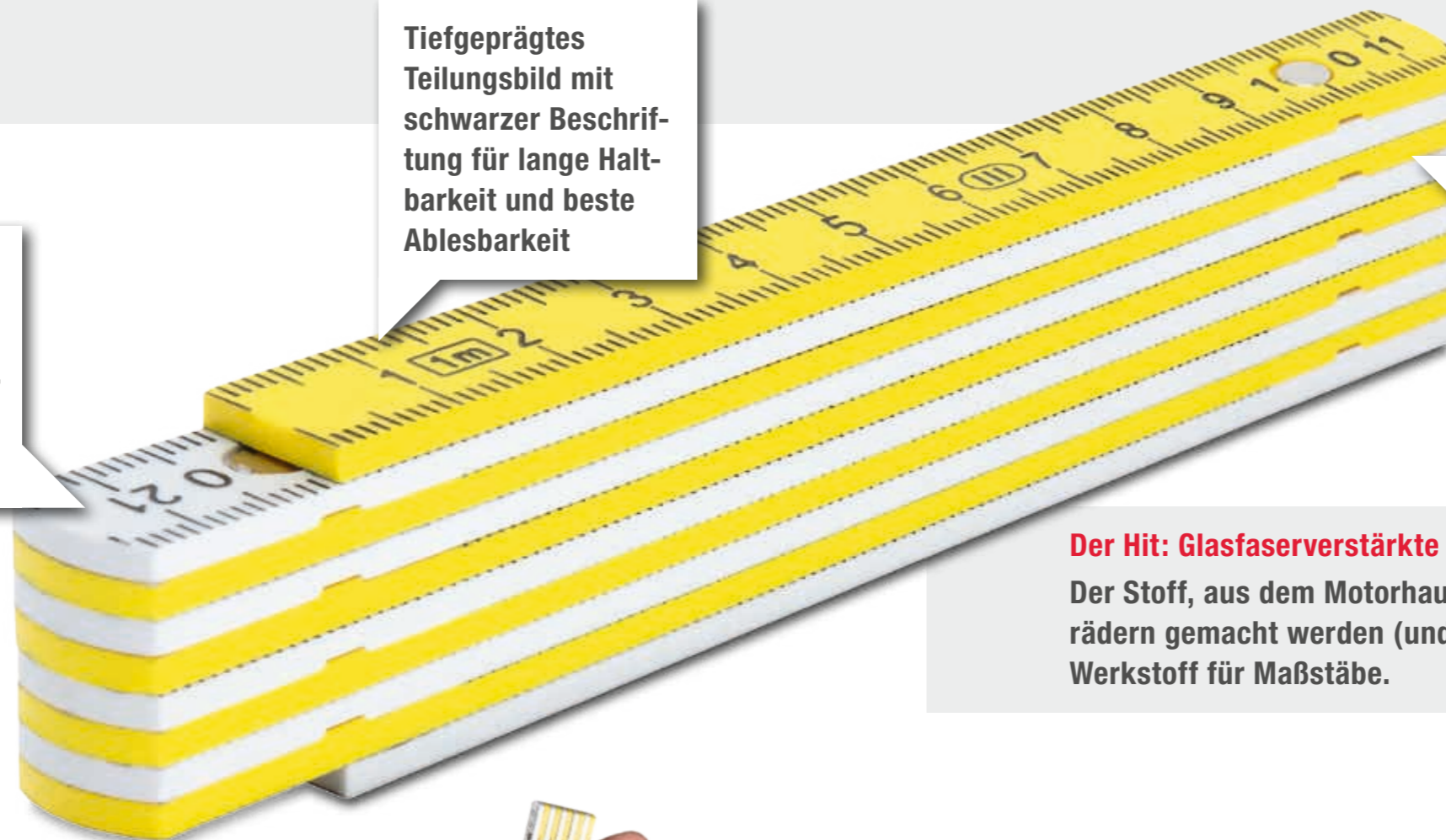

Der Hit: Glasfaserverstärkte Kunststoff-Meter

Der Stoff, aus dem Motorhauben, Kotflügel und Rotorblätter von Windrädern gemacht werden (und noch viel mehr!), ist auch der ideale Werkstoff für Maßstäbe.

Maßstab 1051 P-WG

1-Meter-Blockmaßstab aus **ABS**; Linealfunktion, 90° Rastung der Gelenke, eng anliegende Stäbchen, tiefgeprägtes Teilungsbild, abwechselnd **weiße und gelbe 10-cm-Abschnitte**

Art.-Nr. 1051P-WG



Maßstab 1051 / 1051P



1-Meter-Blockmaßstab **in Weiß mit schwarzem Teilungsbild**; Linealfunktion, 90° Rasterung der Gelenke, eng anliegende Stäbchen, tiefgeprägtes Teilungsbild

aus glasfaserverstärktem ABS**

Art.-Nr. 1051

aus purem ABS**

Art.-Nr. 1051P

**ABS: Acrylnitril Butadien Styrol, auch „Fiberglas“ genannt. Ein sagenhafter Werkstoff!

Maßstab 1051 ROT/GRÜN/BLAU



1-Meter-Blockmaßstab aus **transparentem ABS**; Linealfunktion, 90° Rastung der Gelenke, eng anliegende Stäbchen, tiefgeprägtes Teilungsbild

Rot Art.-Nr. 1051ROT

Grün Art.-Nr. 1051GRÜN

Blau Art.-Nr. 1051BLAU

Maßstab 1052 / 1052S / 1052P



2-Meter-Blockmaßstab **in 2 Farben und aus 3 Materialien**; Linealfunktion, 90°-Rastung der dauerhaften Gelenke, eng anliegende Stäbchen, tiefgeprägtes, dauerhaftes Teilungsbild

Weiß, glasfaserverstärktes Polyamid Art.-Nr. 1052

Weiß, ABS** Art.-Nr. 1052P

Schwarz, glasfaserverstärktes ABS** Art.-Nr. 1052S

Große 3-Meter-Maßstäbe

Noch mehr Platz für Ihre Botschaft

Innenliegende, gehärtete Stahlfedern sorgen für perfekte Laufeigenschaften beim Auf- und Zuklappen

Alle Maßstäbe auf dieser Doppelseite haben eine Messgenauigkeit von EG III

3-Meter-Maßstab 9083

Großer 3-Meter-Blockmaßstab aus Buchenholz; innenliegende, gehärtete Stahlfedern, durchgenietet und mit Winkelgradskala. **Perfekte Laufeigenschaften** beim Auf- und Zuklappen, volle Baustellentauglichkeit durch Tauchlackierung

3 m Art.-Nr. 9083

Rote Zehnerzahlen fallen sofort ins Auge

Großer Holzgliedermaßstab aus Buchenholz; rote Zehnerzahlen; vermessingte Stahlfedern, verdeckte Niete, **elegante Druckfläche, hohe Bruch-sicherheit**

3 m Weiß/Gelb Art.-Nr. 9143 WG

3-Meter-Maßstab 9143 WG

3-Meter Maßstab 1043

Großer **3-Meter-Blockmaßstab** aus glasfaserverstärktem ABS**; 90°-Rastung der Gelenke, eng anliegende Stäbchen, tiefgeprägtes Teilungsbild

3 m Art.-Nr. 1043

**ABS: Acrylnitril Butadien Styrol, auch „Fiberglas“ genannt. Ein sagenhafter Werkstoff!

1043

Ruth Fleischmann
Konzeption und Text
für Investgut
www.kti-fleischmann.de

IMAGEDESIGN
Wir geben Ihrer Werbung eine klare Linie
www.id-image-design.de



Maßstäbe aus Metall

Fit für den Einsatz in rauer Umgebung

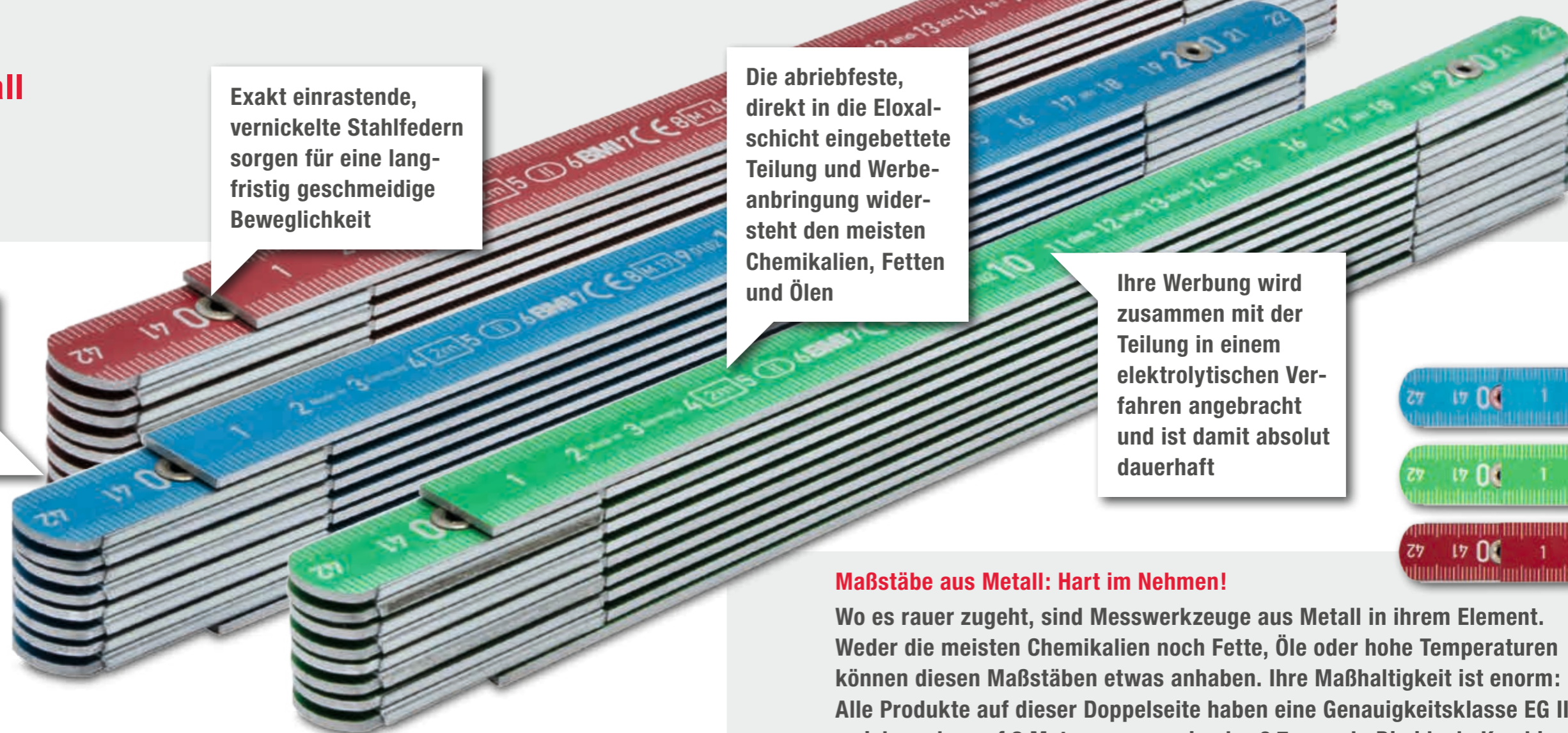

Gerundete Kanten schonen Werkzeugkiste samt Inhalt sowie durchaus auch die eigene Haut

Exakt einrastende, vernickelte Stahlfedern sorgen für eine langfristig geschmeidige Beweglichkeit

Die abriebfeste, direkt in die Eloxalschicht eingebettete Teilung und Werbeanbringung widersteht den meisten Chemikalien, Fetten und Ölen

Ihre Werbung wird zusammen mit der Teilung in einem elektrolytischen Verfahren angebracht und ist damit absolut dauerhaft

Maßstab 620MF

2-Meter-Maßstab aus federharter Spezial-Aluminiumlegierung; vernickelte Stahlfedern, gerundete Kanten, abriebfeste, unempfindliche und dauerhafte Teilungsbild, **hitzebeständig**

| | |
|----------------------------|-----------------|
| Silber | Art.-Nr. 620MF |
| Schwarz | Art.-Nr. 620MFS |
| Weitere Farben auf Anfrage | |

Maßstäbe aus Metall: Hart im Nehmen!

Wo es rauer zugeht, sind Messwerkzeuge aus Metall in ihrem Element. Weder die meisten Chemikalien noch Fette, Öle oder hohe Temperaturen können diesen Maßstäben etwas anhaben. Ihre Maßhaltigkeit ist enorm: Alle Produkte auf dieser Doppelseite haben eine Genauigkeitsklasse EG II, weichen also auf 2 Metern nur maximal $\pm 0,7$ mm ab. Die ideale Kombination von äußerster Unempfindlichkeit mit extremer Exaktheit.

Maßstab 966

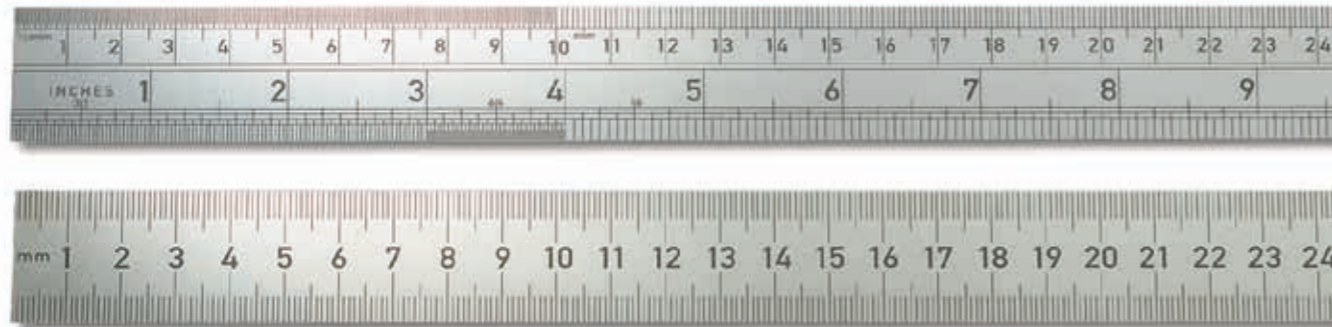

Starrer Stahlmaßstab aus rostfreiem, hartgewalztem Federstahl mit Aufhängeloch; gerundete Kanten, **besonders scharfes Teilungsbild** Oberkante/Unter-

kante mm/mm (andere Teilungen auf Anfrage), dank matter Oberflächen gute Ablesbarkeit, Logoanbringung auf der Rückseite

In 3 Längen:

| | |
|----------------------------|----------------------|
| 30 cm | Art.-Nr. 966 0300 40 |
| 50 cm | Art.-Nr. 966 0500 40 |
| 100 cm | Art.-Nr. 966 1000 40 |
| Weitere Längen auf Anfrage | |

Maßstab 962

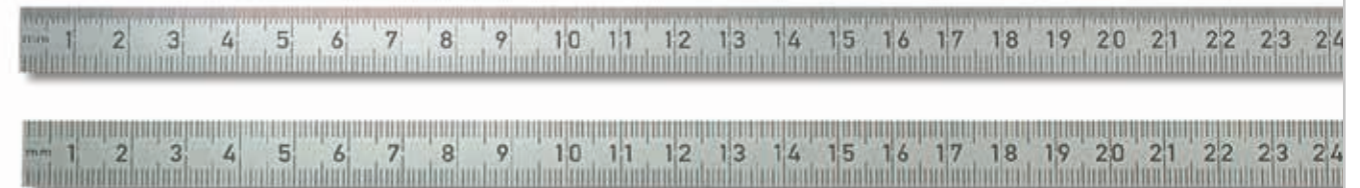

Biegsamer Stahlmaßstab aus rostfreiem, hartgewalztem Federstahl mit Aufhängeloch; gerundete Kanten, besonders scharfes Teilungsbild Oberkante/Unter-

0,5 mm/1 mm, 1 mm/1 mm oder 1 inch/0,5 mm; dank matter Oberflächen gute Ablesbarkeit, Logoanbringung auf der Rückseite

In 3 Längen:

| | |
|----------------------------|--------------------|
| 15 cm | Art.-Nr. 962 115RD |
| 20 cm | Art.-Nr. 962 120RD |
| 30 cm | Art.-Nr. 962 130RD |
| Weitere Längen auf Anfrage | |



QuickyPro

Ganz schön pfiffig!

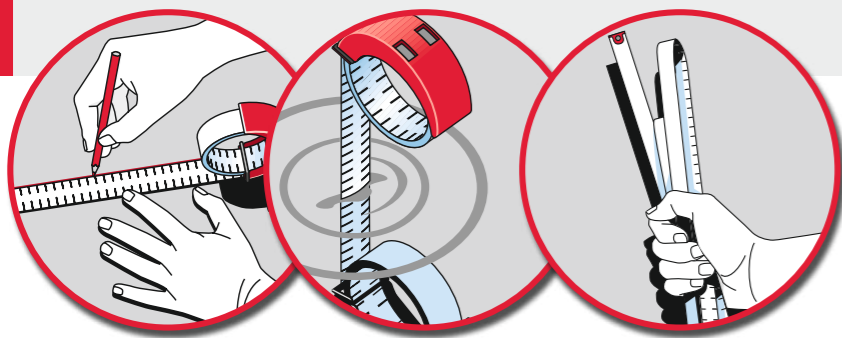

Flach: Das Band liegt flach auf – perfekt zum Übertragen der Maße und zur Nutzung als Lineal

Rostfrei: Das Maßband ist wasserfest und rostfrei

Flexibel: Sie können das Band biegen und knicken – es bricht nicht ab

Exakt: Genauigkeit nach EG-Klasse II, das bedeutet eine maximale Abweichung von $\pm 0,7$ mm auf 2 m (zum Vergleich: Ein Zollstock darf um $\pm 1,4$ mm abweichen, also mehr als doppelt so viel!)

Faszinierend: Wird die rote Taste gedrückt, fährt das Band selbständig aus, bis Sie loslassen

Griffsympathisch: Fühlt sich angenehm an und lässt sich gut bedrucken

Logo!: Ab 300 Stück fertigen wir das Gehäuse in Ihrer Firmen-/Logo- oder Lieblingsfarbe. Ab 100 Stück in Rot/Schwarz oder in edlem Weiß

Länger: QuickyPro gibt es in 2 m und 3 m Länge

Faszinierend anders!

Sie suchen ein Werbegeschenk, das absolut einzigartig ist? Dabei klein und handlich? Mit aufmerksamkeitsstarker, gerundeter Werbefläche genau in Ihrer Firmenfarbe? Willkommen bei QuickyPro! Der Zollstock von der Rolle ist der ideale Markenbotschafter für Unternehmen und Produkte, die sich von der Masse abheben!

QuickyPro

„Zollstock von der Rolle“ in 2 oder 3 m Länge mit **Ausroll-Automatik** und **Bandstopper**; rostfreies, weiß lackiertes Edelstahlband, absolut wasserfest, unzerbrechlich, langlebig, Genauigkeit nach EG II, in Standardfarben Schwarz, Weiß oder Rot mit brillanten, dauerhaften Aufdrucken; ab 300 Stück in jeder gewünschten Gehäusefarbe

In 2 Längen:

| | |
|-----|----------------|
| 2 m | Art.-Nr. 42924 |
| 3 m | Art.-Nr. 42934 |

Kundennah: Der Kunststoff-Gürtelclip mit den weich gerundeten Kanten hält das Messgerät immer in Griffweite und schont Gürtel, Hosenstoff und Hände Ihres Kunden



Handwerker wollen es handlich!

Schnell mal genau nachmessen?

Taschenbandmaße von BMI sind

schnell zur Hand, hoch präzise –

und sehr gefragt!



Taschenbandmaße von BMI stehen für präzises Messen, perfekte Handhabung und lange Lebensdauer. Als Werbeträger sind sie schlicht ideal, denn die Aufdrucke sind so brillant wie haltbar – und die Gehäuse lassen sich ganz oder teilweise (bereits ab 300 Stück!) in Ihren Firmen-/Aktionsfarben ausführen. Die wesentlichen Vorteile und Kennzeichen haben wir für Sie kurz zusammengestellt:

| Features | Funktion und Vorteile | Bei folgenden Artikeln |
|---------------------------------------|---|---|
| Phosphatierte Bänder | Dauerhafter Korrosionsschutz | VARIO Standard, X 4, IN-OUT, VISO, TOP, BASIC I, II, III und IV, RADIUS |
| Klarlack | Schutz vor Verschleiß bietet der spezielle, eingebrannte Kunstharz-Klarlack auf den Bändern. Er ist 10 mal abriebfester als herkömmlicher Lack! | Alle BMI Taschenmaßbänder |
| Aufwendiges Innenleben | Rückholfedern aus speziellem Federstahl und Wickeltrommeln bzw. Distanzscheiben oder Gleitlager sorgen für perfekten Lauf und hohe Lebensdauer | Alle BMI Taschenmaßbänder |
| Eingebrannte Teilung | Das Teilungsbild mit roten oder schwarzen Dezi- und Meternvorzahlen ist dauerhaft eingebrannt und auch nach vielen Jahren noch klar ablesbar | Alle BMI Taschenmaßbänder |
| Robuste Gehäuse | Die Gehäuse der BMI-Taschenmaßbänder sind aus schlagfesten ABS- bzw. Polyamidkunststoffen und damit besonders unempfindlich | Alle BMI Taschenmaßbänder |
| Verschiebbare Anfangsbeschläge | Die Anfangsbeschläge aus vernickeltem Metall können verschoben und damit für Innen- und Außenmessungen verwendet werden | Alle BMI Taschenmaßbänder |
| Sichtfenster | Manche Maßbänder haben Sichtfenster, in denen man das Innenmaß komfortabel direkt ablesen kann. Ohne diese Hilfe muss zum gemessenen Wert immer die Gehäuselänge addiert werden | IN-OUT, VISO, X 4, TOP |
| Made in Germany | Höchste Qualität in Material, Verarbeitung und Design durch BMI-eigene Produktion; Erfüllung besonderer Kundenwünsche auch in relativ kleinen Stückzahlen möglich | VARIO Standard, X 4, IN-OUT, VISO, TOP, BASIC I, II, III und IV, RADIUS |

**Profi
Qualität**
Präzise.
Praktisch.
Robust.

VARIO 411

Design meets Hightech



Vorteile, die Sie NUR bei BMI finden!

Taschenbandmaß 411 VARIO Standard

Besonders leichtes und handliches Bandmaß für den professionellen Einsatz: mm oder mm/inch-Teilung, weißlackierter Stahl mit schwarzer Teilung, in 5 Längen (2, 3, 3,5 und 8 m) und 3 Breiten (13,16, 19 mm – je nach Länge), Genauigkeit nach EG II, auf Wunsch mit Gürtelclip aus Edelstahl-Rundfederdraht

VARIO Art.-Nr.: 411 VARIO Standard

Gehäuseabmessungen:
2, 3, 3,5 m: 58 x 57 x 26 mm
5 m: 66 x 65 x 29 mm
8 m: 78 x 77 x 32 mm

Auf Wunsch liefern wir das Taschenbandmaß 411 VARIO auch in rostfreier Ausführung für besondere Einsätze (Art.-Nr. 411 VARIO Rostfrei) oder in höchster Genauigkeitsklasse nach EG I (Art.-Nr. 411 VARIO EG I)



Leichtgewicht



Rückstoßfrei



Sagenhaft sanft



Haken-Airbag



Müheless arretieren



Gürtelfreundlich



Mich kratzt nichts!

Leichtgewicht. 25% weniger Volumen und 5% weniger Gewicht

Sagenhaft sanfter Lauf. Achse und Bandauslauf sind aus dem Gleitlager-Spezialmaterial TRIBBOCOMP mit Teflon gefertigt

Auch bei den Farben höchst VARlabel! Kombinieren ist Trumpf! Bei Abnahme bestimmter Mindeststückzahlen können Sie die Farben von Gehäuse, Ring, Stopp-taste, Bandauslauf und Verpackung bestimmen und ihr „Individuelles VARIO“ erzeugen!

Müheless arretierbar. Ein kleiner Wischer mit dem Finger genügt, „Festdrücken“ ist nicht erforderlich

Innovativ, innovativer, VARIO 411!

Das neue VARIO 411 ist ein wunderbares Werbegeschenk für Menschen, die das Besondere schätzen: Optisch eine Augenweide, ein Handschmeichler wie er im Buche steht, höchste Qualität made in Germany – und dann auch noch innovative Vorzüge, die man NUR bei VARIO findet.

Haken-Airbag.

Der hohe Bandauslass schützt den Edelstahlhaken bei einem Aufprall vor Beschädigung oder Verformung



Ab 300 Stück in jeder Farbe Ihrer Wahl lieferbar!



| Menge | Gehäuse | Ring | Stopp-taste | Bandauslauf | Verpackung |
|-------------|------------------------------------|------------------------------------|------------------------------------|------------------------------------|--|
| 100 – 299 | schwarz/dunkelgrau/hellgrau | rot/schwarz/hellgrau/weiß | rot/schwarz/hellgrau/weiß | anthrazit | weiße Einzelfaltschachtel |
| 300 – 999 | individuell nach RAL, Pantone, HKS | mit Stopp-taste in einer Farbe | mit Ring in einer Farbe | anthrazit | weiße Einzelfaltschachtel |
| 1000 – 4999 | individuell nach RAL, Pantone, HKS | individuell nach RAL, Pantone, HKS | individuell nach RAL, Pantone, HKS | anthrazit | weiße Einzelfaltschachtel |
| > 5000 | individuell nach RAL, Pantone, HKS | individuell nach RAL, Pantone, HKS | individuell nach RAL, Pantone, HKS | individuell nach RAL, Pantone, HKS | individuelle 4c-Bedruckung ohne Aufpreis |

Sichtfenster-Taschenbandmaße

Exakte Innenmaße einfach ablesen

Im Sichtfenster ist das endgültige Innenmaß ablesbar. Die Teilung steht nicht auf dem Kopf, so werden Ablesefehler vermieden

Innenmessung



Die integrierte Libelle macht das Maßband außerdem zur Wasserwaage

Eine attraktive Werbefläche auf schwarzem oder rotem Gehäuse; ab 300 Stück Gehäusefarbe nach Wahl

Durch einen ausklappbaren Zirkeldorn können Kreise bis zu 6 m Durchmesser gezeichnet werden

Mit Sichtfenster fürs Innenmaß: Ablesen statt rechnen!

Fenster, Türzargen, Mauerausschnitte – oft kann man ein Maßband nicht einfach ausziehen und anlegen, sondern braucht das „innere Maß“. Zum Wert des ausgezogenen Maßbandes muss dann die Länge des Gehäuses addiert werden. Die Maßbänder auf dieser Seite haben alle ein Sichtfenster, bei dem dieser endgültige Wert einfach abgelesen werden kann. Bei Profis und technischen Einkäufern sind diese „Taschenbandmaße mit Zusatzeffekt“ besonders beliebt!

Sichtfenster-Taschenbandmaß mit 4 Funktionen X 4

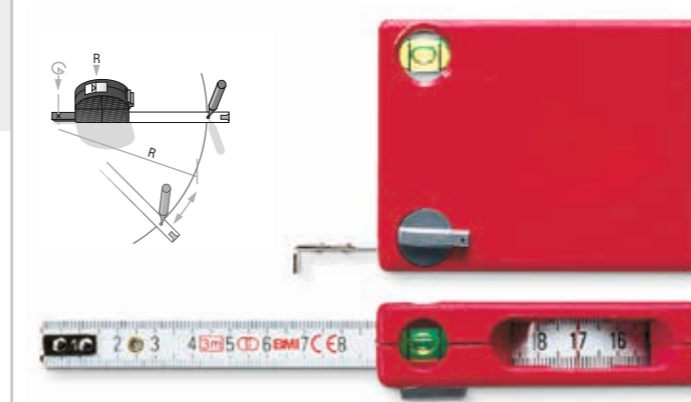

Ab 300 Stück in jeder Farbe Ihrer Wahl lieferbar!

Taschenbandmaß für **Längen-/Innenmessung, Kreiszeichnung und integrierter Wasserwaage**; Gehäuse aus Polyamid, Bandfeststeller, freilaufendes Band in Pull-Push-Ausführung, Bandbreite 13 mm

| | |
|--|-------------------|
| 3 m | Art.-Nr. 408 3 X4 |
| in mm- oder mm/inch-Teilung (ehemals Art.-Nr. 01933) | |
| Gehäuseabmessungen: 60 x 80 x 20 mm | |

Sichtfenster-Taschenbandmaß IN-OUT



Ab 300 Stück in jeder Farbe Ihrer Wahl lieferbar!

Taschenbandmaß für Längen-/Innenmessung; Gehäuse aus Polyamid, **Bandfeststeller, freilaufendes Band in Pull-Push-Ausführung**

In zwei Längen: 2 m und 3 m in mm- oder mm/inch-Teilung, Bandbreite jeweils 13 mm

| | |
|--|----------------------|
| 2 m | Art.-Nr. 404 2 InOut |
| 3 m | Art.-Nr. 404 3 InOut |
| (ehemals Art.-Nr. 01592/01593) | |
| Gehäuseabmessungen: 2 m: 52 x 55 x 21 mm | |
| 3 m: 60 x 60 x 21 mm | |

Sichtfenster-Taschenbandmaß VISO

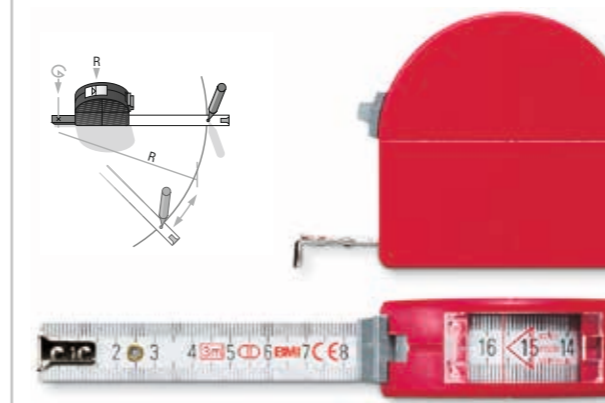

Ab 300 Stück in jeder Farbe Ihrer Wahl lieferbar!
Ab 100 Stück Gehäuse in Schwarz, Weiß oder Rot

Taschenbandmaß für **Längen-/Innenmessung und Kreiszeichnung (Zirkeldorn)**; Gehäuse aus Polyamid, Bandfeststeller, freilaufendes Band in Pull-Push-Ausführung

3 m/16 mm Art.-Nr. 405 3 Viso in mm- oder mm/inch-Teilung (ehemals Art.-Nr. 02093), Bandbreite 16 mm

Gehäuseabmessungen: 65 x 65 x 25 mm

Sichtfenster-Taschenbandmaß TOP

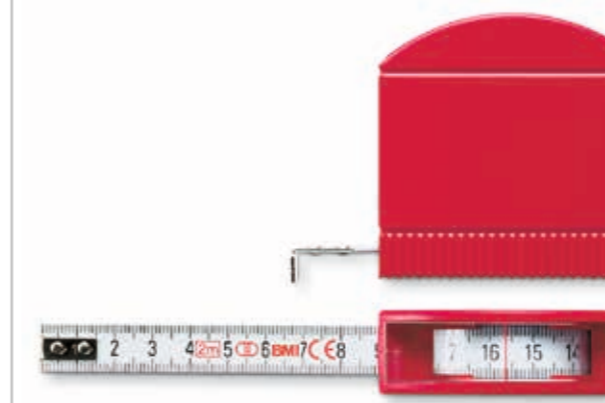

Ab 300 Stück in jeder Farbe Ihrer Wahl lieferbar!

Taschenbandmaß für **Längen-/Innenmessung; Gehäuse aus schlagfestem ABS-Kunststoff**, ohne Bandfeststeller, freilaufendes Band in Pull-Push-Ausführung

In zwei Längen: 2 m und 3 m in mm- oder mm/inch-Teilung, Bandbreite jeweils 13 mm

| | |
|-------------------------------------|--------------------|
| 2 m | Art.-Nr. 407 2 Top |
| 3 m | Art.-Nr. 407 3 Top |
| (ehemals Art.-Nr. 01392/01393) | |
| Gehäuseabmessungen: 65 x 65 x 21 mm | |

Große Taschenmaßbänder

Schergewichte von 3 bis 8 Metern Bandlänge

Ihre Werbung als Doming-Aufkleber: Lange haltbar, wasserfest und sehr grifffsympathisch

Taschenbandmaß twoComp

Gewichtiges Bandmaß mit robuster Bandmechanik in einem Gehäuse aus schlagfestem ABS mit grifffsympathischer Weichkomponente; automatischer Bandrücklauf mit Stopptaste

In drei Längen, drei Bandbreiten:

| | |
|-----------|----------------|
| 3 m/16 mm | Art.-Nr. 472 3 |
| 5 m/19 mm | Art.-Nr. 472 5 |
| 8 m/19 mm | Art.-Nr. 472 8 |

Gehäuseabmessungen:

| | |
|------|-----------------|
| 3 m: | 60 x 60 x 32 mm |
| 5 m: | 70 x 70 x 36 mm |
| 8 m: | 80 x 80 x 45 mm |

Die Gehäuse in Rot/Schwarz oder Silber/Schwarz wirken besonders edel

Bis zu 25 mm breite Stahlbänder von 3 bis 8 Metern Länge



Die Schergewichte unter den Taschenbandmaßen

Da steckt viel Material drin! Diese besonders breiten, standfesten und langen Bandmaße sind ideale Werbegeschenke, wenn auf den Preis geachtet werden muss, und dem Kunden trotzdem etwas „Gewichtiges“ an die Hand gegeben werden soll. Wobei es in diesem Fall heißen muss „an den Gürtel“, denn alle Produkte auf Seite 22 sind mit einem breiten Gürtelclip ausgestattet.

Design-Taschenbandmaß twoComp CHROM 475



Eine glänzende Idee: Taschenbandmaß in einem Gehäuse aus verchromtem Kunststoff; verlässliche Bandmechanik, automatischer Bandrücklauf, grifffige Stopptaste, Band weißlackiert mit mm/mm-Teilung und roten Zehnerzahlen, matter Überlack

In vier Längen, drei Bandbreiten:

| | |
|-----------|----------------|
| 3 m/13 mm | Art.-Nr. 475 3 |
| 5 m/19 mm | Art.-Nr. 475 5 |
| 8 m/19 mm | Art.-Nr. 475 8 |

Gehäuseabmessungen:

| | |
|------|-----------------|
| 3 m: | 60 x 60 x 32 mm |
| 5 m: | 70 x 70 x 36 mm |
| 8 m: | 80 x 80 x 45 mm |

Taschenbandmaß BIG STOP



Taschenbandmaß mit robuster Bandmechanik; Gehäuse aus schlagfestem ABS, Automatischer Bandrücklauf mit Stopper

Gehäuseabmessungen:

| | |
|--------|-----------------|
| 3 m: | 60 x 55 x 21 mm |
| 5+8 m: | 76 x 76 x 42 mm |

In drei Längen, Bandbreiten 13/19/25 mm:

| | |
|-----|------------------------|
| 3 m | Art.-Nr. 470 3 Rot |
| 3 m | Art.-Nr. 470 3 Schwarz |
| 5 m | Art.-Nr. 470 5 Rot |
| 5 m | Art.-Nr. 470 5 Schwarz |
| 8 m | Art.-Nr. 470 8 Rot |

Design-Taschenbandmaß MET

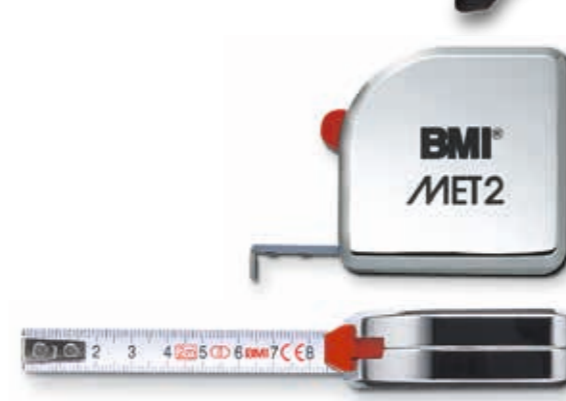

Taschenbandmaß mit hitzebeständigem Gehäuse aus verchromtem Zinkdruckguss; Automatischer Bandrücklauf mit Stopptaste

In zwei Längen, Bandbreite 13 mm

| | |
|-----------|---|
| 2 m/13 mm | Art.-Nr. 490 2 MET |
| 3 m/13 mm | Art.-Nr. 490 3 MET (ehemals Art.-Nr. 01102/01103) |

Gehäuseabmessungen: 60 x 58 x 19 mm

Design-Taschenbandmaß Oval Office



Schmales 13 mm-Taschenbandmaß aus weißlackiertem Metall im „Handschmeichlergehäuse“ aus leichtem Aluminium mit grifffiger Oberfläche; besonders hochwertige Optik durch ungewöhnliche, abgerundete Formen, Bandrücklauf mit Stopptaste, Genauigkeit nach EG II

In 3 m Länge, Bandbreite 13 mm

| | |
|-----------|------------------------------|
| Anthrazit | Art.-Nr.: 499-3013-Anthrazit |
| Silber | Art.-Nr.: 499-3013-Silber |

Gehäuseabmessungen: 61 x 58 x 19 mm

Rahmen- und Kapselbandmaße

Die besonders hochwertigen Baustellen-Wunder

BMI

BMI

Stabile, unempfindliche Rahmen. Ideal für die raue Baustellenumgebung

Wenn es etwas mehr sein soll: Kapsel- und Rahmenbandmaße von 10 bis 50 Meter

Hier sehen Sie wahre Baustellen-Wunder: Bandmaße für den Profigebrauch, die auch nach Jahren intensiver Nutzung noch jeden Tag ihren Dienst tun! Wer Kunden mit Qualität, Langlebigkeit und einem „großen“ Geschenk beeindrucken möchte, ist hier genau richtig!



Parkposition für den Kurbelarm. Verhindert Beschädigungen beim Transport und in der Werkzeugkiste

Flexibler FLEXTOP Anfangsbeschlag. Verhindert zuverlässig den Bandbruch an dieser hoch beanspruchten Stelle



Rahmenbandmaß BASIC I + II



Ab 300 Stück in jeder Farbe Ihrer Wahl lieferbar!



Ultraschallverschweißter Rahmen aus schlagfestem Kunststoff, leichtgängiges Aufrollen, einfach von Rechts- auf Linkshandbetrieb umstellbar, FLEXTOP Anfangsbeschlag, schwarze mm-Teilung

In zwei Größen, Bandbreite jeweils 13 mm:

| | |
|------|-------------------------|
| 10 m | Art.-Nr. 501 314 010 AF |
| 20 m | Art.-Nr. 501 314 020 AF |
| 30 m | Art.-Nr. 501 434 030 AF |
| 50 m | Art.-Nr. 501 434 050 AF |

Andere Längen und Bandausführungen auf Anfrage!



Der FLEXTOP Anfangsbeschlag

Kapselbandmaß RADIUS



Ab 300 Stück in jeder Farbe Ihrer Wahl lieferbar!

| | |
|------|--------------------------|
| 10 m | Art.-Nr.: 501 214 010 AF |
| 20 m | Art.-Nr.: 501 214 020 AF |

Gehäuseabmessung:
Ø ca. 115 x 35 mm



Der FLEXTOP Anfangsbeschlag

Handwerker wollen es genau!

Genau waagrecht? Genau senkrecht? Eine Wasserwaage braucht jeder!

Eine wirklich gute Wasserwaage ist nicht gerade ein Standard-Werbegeschenk – dafür umso wirkungsvoller! Ob zum In-die-Tasche-stecken oder einen ganzen Meter lang, mit Alu-Profil oder aus Kunststoff (in Ihrer Firmenfarbe): Bei BMI haben Sie die Wahl. Und bekommen in jedem Fall ein hoch präzises Messinstrument, das Ihre Kunden lebenslang begleiten wird!

Worauf es bei Wasserwaagen ankommt, haben wir für Sie kurz zusammengefasst:

| Features | Funktion und Vorteile | Bei folgenden Artikeln |
|---|---|---|
| Libelle mit Lupeneffekt | Prima Sichtbarkeit der „Luftblase“ ohne jede Doppelblase und damit immer genaues Ablesen | ALUSTAR, EUROSTAR, ROBUST |
| Ultraschallverschweißte Libellen | Lebenslange, hohe Messgenauigkeit mit einer maximalen Abweichung von 0,5 mm/m | ALUSTAR, ROBUST |
| 2%-Gefälle-Markierung | Sehr häufig müssen Flächen oder Rohre 2 % Gefälle aufweisen. Bei Wasserwaagen von BMI ist deshalb genau die Stelle markiert, an der die Luftblase bei 2 %igem Gefälle stehen muss | EUROSTAR |
| Gummi-Endkappen | Die Stoßdämpfer bei Wasserwaagen. Sorgen für ein langes Werkzeugleben und dauerhaft hohe Messgenauigkeit | EUROSTAR, ALUSTAR, ROBUST |
| Aluprofile | Die glatte Oberfläche lässt sich per Sieb- oder Tampondruck in brillanten Farben bedrucken | EUROSTAR, ROBUST, PROMOSTAR |
| Individuelle Gehäusefarbe | Kunststoff-Wasserwaagen liefern wir bereits ab 300 Stück komplett in einer Farbe Ihrer Wahl | UNIVERSAL, TRIVELLE, POCKET-LEVEL, LINE-LEVEL, TORPEDO |
| Drehbare Libelle | Wasserwaagen mit drehbarer Libelle können gleichzeitig Neigungswinkel messen. Sehr praktisch! | UNIVERSAL |
| Made in Germany | Höchste Genauigkeit und Qualität in Material, Verarbeitung und Design durch BMI-eigene Produktion | EUROSTAR, ALUSTAR, UNIVERSAL, TRIVELLE, POCKET-LEVEL, LINE-LEVEL, TORPEDO, ROBUST |



**Profi
Qualität**
Präzise.
Praktisch.
Robust.

Aluprofil-Wasserwaagen

Für den professionellen Einsatz

BMI

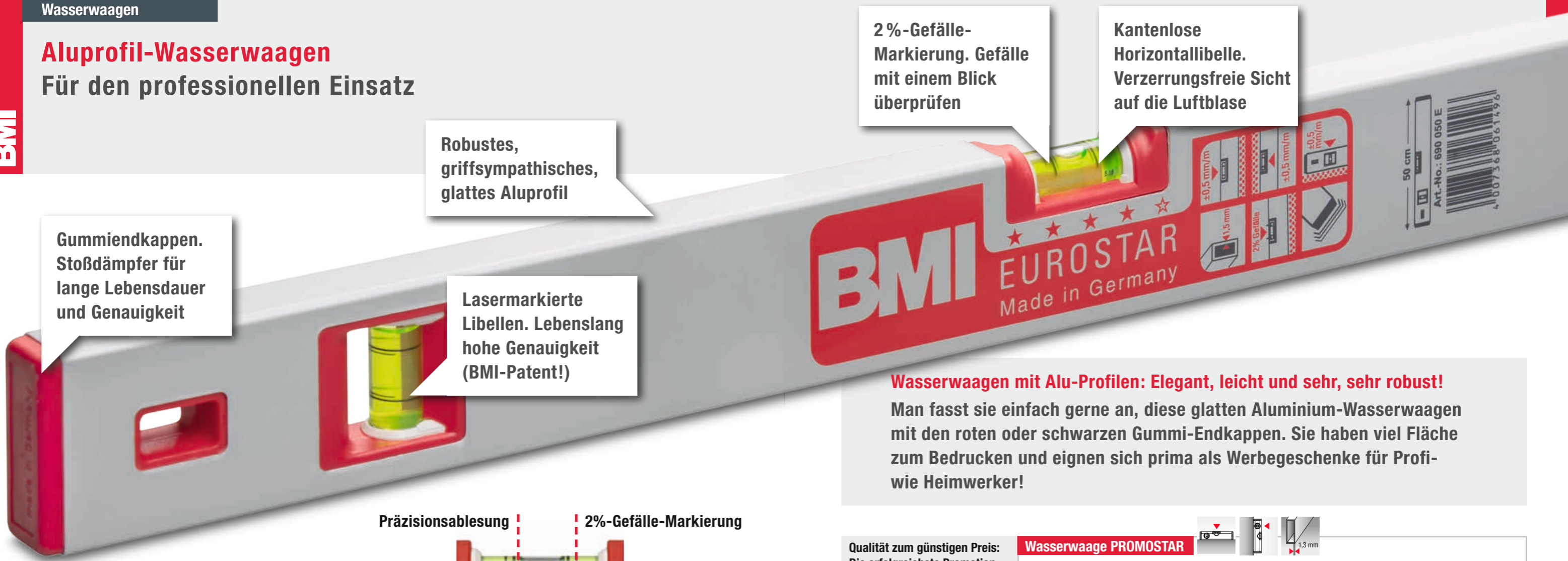

Gummiendkappen. Stoßdämpfer für lange Lebensdauer und Genauigkeit

Robustes, griffsympathisches, glattes Aluprofil

Lasermarkierte Libellen. Lebenslang hohe Genauigkeit (BMI-Patent!)

2%-Gefälle-Markierung. Gefälle mit einem Blick überprüfen

Kantenlose Horizontallibelle. Verzerrungsfreie Sicht auf die Luftblase

Wasserwaagen mit Alu-Profilen: Elegant, leicht und sehr, sehr robust!
Man fasst sie einfach gerne an, diese glatten Aluminium-Wasserwaagen mit den roten oder schwarzen Gummi-Endkappen. Sie haben viel Fläche zum Bedrucken und eignen sich prima als Werbegeschenke für Profi- wie Heimwerker!

Wasserwaage EUROSTAR

Der Allrounder für jeden Einsatz. 1 kantenlose Horizontal- und 1 Vertikallibelle, 2 %-Gefälle-Markierung, Lupeneffekt, starke Wandung, Gummiendkappen, Messgenauigkeit 0,5 mm/m

In 6 Längen:

| | |
|--------|-----------------|
| 30 cm | Art.-Nr. 690030 |
| 40 cm | Art.-Nr. 690040 |
| 50 cm | Art.-Nr. 690050 |
| 60 cm | Art.-Nr. 690060 |
| 80 cm | Art.-Nr. 690080 |
| 100 cm | Art.-Nr. 690100 |

Weitere Längen auf Anfrage.
Lieferbare Farbe: silberfarben eloxiert, mit anthrazit-farbenen oder roten Endkappen/ Libelleneinfassungen



Präzisionsablesung 2%-Gefälle-Markierung



Wasserwaage ALUSTAR



Das Geschenk für Profis!

Geriffeltes Profil, 1 kantenlose Horizontal- und 1 Vertikallibelle, Umschlagmessung möglich (max. Abweichung 0,75 mm/m), Lupeneffekt, starke Wandung, Gummiendkappen, Messgenauigkeit 0,5 mm/m

In 6 Längen:

| | |
|--------|-----------------|
| 30 cm | Art.-Nr. 691030 |
| 40 cm | Art.-Nr. 691040 |
| 50 cm | Art.-Nr. 691050 |
| 60 cm | Art.-Nr. 691060 |
| 80 cm | Art.-Nr. 691080 |
| 100 cm | Art.-Nr. 691100 |

Weitere Längen auf Anfrage.
Lieferbare Farbe: silberfarben eloxiert

Qualität zum günstigen Preis: Die erfolgreichste Promotion-Wasserwaage! 1 Horizontal- und 1 Vertikallibelle, Messgenauigkeit 1 mm/m

In 6 Längen:

| | |
|--------|-----------------|
| 30 cm | Art.-Nr. 689030 |
| 40 cm | Art.-Nr. 689040 |
| 50 cm | Art.-Nr. 689050 |
| 60 cm | Art.-Nr. 689060 |
| 80 cm | Art.-Nr. 689080 |
| 100 cm | Art.-Nr. 689100 |

Standardfarben: silberfarben eloxiert, weiß oder gelb pulverbeschichtet; **ab 500 Stück freie Farbwahl**



Ab 500 Stück in jeder Farbe Ihrer Wahl lieferbar!

Wasserwaage PROMOSTAR



Wasserwaage ROBUST



Macht ihrem Namen alle Ehre! Extrem verwindungssteifes 4-Kammerprofil, **lebenslange hohe Messgenauigkeit**

(0,5 mm/m) durch ultraschallverschweißte Libellen, **Umschlagmessung (0,5 mm/m)**, kantenlose Horizontallibelle für verzerrungsfreie Sicht auch bei Umschlagmessung, zwei gefräste

Messflächen und zwei handliche Grifflöcher

In 3 Längen:

| | |
|--------|--------------------|
| 60 cm | Art.-Nr. 698 060 D |
| 80 cm | Art.-Nr. 698 080 D |
| 100 cm | Art.-Nr. 698 100 D |

Standardfarbe: Rot mit schwarzen Gummiendkappen

anthrazitfarbene Endkappen

Neigungs-Wasserwaagen

Kunststoff-Wasserwaagen mit Winkelfunktion

BMI

BMI



Zeichenhilfe für 45°,
60° und 120°

Drehbare Libelle
zum Übertragen von
Neigungen

mm-Skala an
der Messfläche

Winkel messen mit der Wasserwaage? Kein Problem!

Fast alle Wasserwaagen haben zwei Libellen: Eine für die Waagrechte und eine für die Senkrechte. Bei den Neigungs-Wasserwaagen ist die senkrechte Libelle drehbar und lässt sich deshalb zum Messen und Übertragen von Winkeln einsetzen. Sehr praktisch!

Robustes Gehäuse in
mehr als 1000 Farben



Ab 300 Stück
in jeder Farbe Ihrer Wahl
lieferbar!

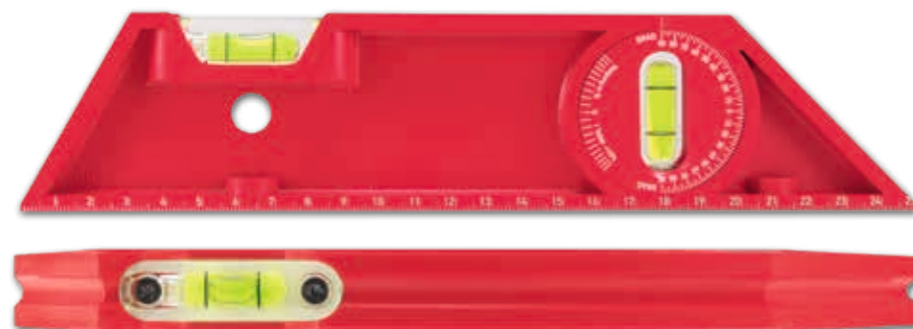

Neigungs-Wasserwaage UNIVERSAL

Ein **Top-Produkt** in ungewöhnlicher Formgebung, mit dem Sie dauerhaft Freude bereiten! Horizontallibelle, **drehbare Libelle** zur Übertragung von Neigungen, Zeichenhilfe für 45°, 60° und 120° mit mm-Skala an der Messfläche

Art.-Nr. 683

Abmessungen:
250 x 54 x 15 mm

Torpedo-Wasserwaage TRIVELLE

Die preiswerte **Universal-Montagehilfe im handlichen Format!** 3 Libellen für horizontale, vertikale sowie 45°-Messung, abgeschrägte Enden für den Einsatz bei beengten Raumverhältnissen („**Schaltschrank-Wasserwaage**“), optional mit haftstarkem Magnetstreifen

Art.-Nr. 673 (ohne Magnetstreifen)

Art.-Nr. 674M (mit Magnetstreifen)

Abmessungen:
200 x 42 x 17 mm



Ab 300 Stück
in jeder Farbe Ihrer Wahl
lieferbar!



Taschen-Wasserwaagen aus Kunststoff

Klein, handlich, preiswert

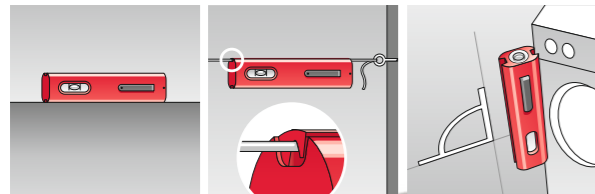

Ösen zum Einhängen an eine Richtschnur

nur 12 cm lang!

Robustes Gehäuse aus schlagfestem ABS-Kunststoff in mehr als 300 Farben

Dosen-Libelle aus Plexiglas an der Stirnseite

Alles prima im Lot!

Wussten Sie, dass Waschmaschine, Kühlschrank & Co. schneller kaputt gehen, wenn sie nicht absolut gerade stehen? Da sind diese Mini-Wasserwaagen ideal! Klein, handlich, preiswert – und trotzdem ein hochwertiges Messgerät mit beträchtlichem Gebrauchsnutzen: Ideale Eigenschaften, um bei Promotion-Aktionen so richtig zu punkten!



Ab 300 Stück in jeder Farbe Ihrer Wahl lieferbar!



Ab 300 Stück in jeder Farbe Ihrer Wahl lieferbar!



Ab 300 Stück in jeder Farbe Ihrer Wahl lieferbar!

Schnur-Wasserwaage LINE-LEVEL



Aus robustem ABS-Kunststoff, mit Halteclip, Ösen zum Einhängen in eine Richtschnur, Vertikallibelle sowie die Dosenlibelle an der Stirnseite sind aus Plexiglas

Art.-Nr. 06750
Abmessungen:
120 x 29 x 17 mm

Taschen-Wasserwaage POCKET-LEVEL



Aus schlagfestem ABS-Kunststoff, mit prismatischer Messfläche zum Anlegen an Kanten und Rohren, Vertikallibelle aus Plexiglas, nur 15 cm lang

Art.-Nr. 672
Abmessungen:
150 x 25 x 23 mm

Taschen-Wasserwaage



Nur 10 cm lang, **besonders preiswert**, schlagfestes Kunststoffgehäuse, Horizontal- und Vertikallibelle aus Plexiglas

In den Standardfarben Schwarz, Weiß oder Rot
Art.-Nr. 670
Abmessungen:
100 x 35 x 13 mm

Schaltschrank-Wasserwaage TORPEDO



Das Profigerät mit definierter Genauigkeit, in Normlage Messgenauigkeit 1,0 mm/m, glasfaserverstärkter ABS-Kunststoff, gut sichtbare Rundlibellen für Horizontal- und Vertikalmessung, 25 cm lang, **optional mit**

zwei starken Scheibenmagneten
Art.-Nr. 685 (ohne Magnet)
Art.-Nr. 685M (mit Magnet)
Abmessungen:
250 x 43 x 22 mm

Handwerker schätzen kleine Helfer!

Stimmt der Türausschnitt?

Steht der Hänger gerade?

Passt das Gefälle?

Gut, wenn ein kleiner Helfer

schnell parat ist!

Nicht immer braucht es gleich die große Werkzeugkiste! Die kleinen, praktischen Helfer zum Messen, Anzeichnen und Nivellieren sind ideale Markenbotschafter im Alltag von Hand- und Heimwerkern. Neben ihren rein praktischen Vorteilen für den Anwender haben sie auch **3 unschätzbare Vorzüge** für alle, die sie als Promotionartikel einsetzen:

1. Handlich
2. Pfiffig
3. Tolles Preis-Leistungsverhältnis!



Profi
Qualität
Präzise.
Praktisch.
Robust.

Mini-Meßwerkzeuge

Pfiffige Streuartikel mit ernstzunehmender Messqualität

Mini-Wasserwaage PICO

Robustes Gehäuse aus ABS-Kunststoff als **attraktive Werbefläche, mit integriertem BMI-Rollmaßstab**; spiegelfreie Rundlibelle, 2 Anlageflächen aus Leichtmetall für Horizontal- und Vertikalmessung, Messgenauigkeit 1,0 mm/m;

Rollmaßstab aus rostfreiem Edelstahl, weißlackiert, mm-Teilung, 19 mm breit, **unzerbrechlich und langlebig**, Genauigkeit nach EG II; Band rollt selbständig aus; im ausgerollten Zustand **sehr biegesteif und formstabil**; konvexe Wölbung erleichtert das Anzeichnen

Art.-Nr. 426 100 (ohne Magnet)
Art.-Nr. 426 100M (mit Magnet)

Stabiles Gehäuse aus schlagfestem ABS-Kunststoff in mehr als 300 Farben

2 Anlageflächen aus Leichtmetall

Spiegelungsfreie Rundlibelle aus Plexiglas für genaues Nivellieren (Genauigkeit 1,0 mm/m)

Absolut wasserfester Rollmaßstab aus rostfreiem Edelstahl (Genauigkeit nach EG II)

Große attraktive Druckfläche

Kleine Werbegeschenke mit großem AHA-Effekt!

Eine Mini-Wasserwaage, die einen Rollmaßstab zum Anzeichnen gleich mit drin hat? Beides in geprüfter Genauigkeit und Made in Germany? Fürs Markieren und Nivellieren in einem Rutsch? Hier ist sie!

Wasserwaage horizontal

Messen

Markieren und Nivellieren in einem

Wasserwaage senkrecht

DOSEN-LIBELLE



Steht etwas gerade? Das Stativ, der Wohnwagen, Anhänger, Kranausleger, Lattenrichter...? Die **kleine, runde Spezial-Wasserwaage** aus Plexiglas klärt das schnell! Ø 40 mm, **besonders fein bedruckbar**

Art.-Nr.: 680 040 D

Sie können auch BMI-Dosenlibellen mit größeren Durchmesser bestellen. Bitte sprechen Sie uns an.

Mini-Wasserwaage LIBELLE



So klein und doch so praktisch! Einzel-Libelle in Plexiglas eingebettet, das **besonders fein bedruckbar** ist, mit robustem Schlüsselkettchen

Art.-Nr.: 680 04

Abmessungen:
35 x 15 x 15 mm

MINI-MASSSTAB



50 cm langer **Kunststoff-Gliedermaßstab mit Schlüsselring**, immer am Mann (oder der Frau), **sofort zur Hand!** Durchgenietet, weiß mit schwarzer mm-Teilung, Genauigkeit nach EG III

Art.-Nr. 499001

Abmessung:
66 x 22 x 18 mm

Winkelmesser incl. Doming



Mechanischer Winkelmesser aus schlagzähem Kunststoff; Ablesung in 1°-Schritten, mit **cm- und inch-Lineal an den Kanten**, Rückseite mit **Winkel-Umrechnungstabelle**, Farbe Schwarz, **attraktive, runde Werbefläche** (Ø 48 mm) für Doming

Art.-Nr. 789 500N

Schlüsselanhängers-Bandmaß



Hochwertiges, 13 mm breites und 2 m langes **Bandmaß mit robuster Schlüsselkette**; automatischer Bandrücklauf mit Stopper, weißes Band, schwarze Teilung, rote Dezi-Zahlen, weicher Griff, **attraktive, runde Werbefläche** (Ø 27 mm)

Art.-Nr. 499-2013

Abmessung:
50 x 50 x 22 mm

Profi-Stifte und Minen

Die kleinen Markenbotschafter

Rote oder gelbe
Allesschreibermine
für Keramik, Metall,
Stoff, Glas, Metall,
Gummi u.v.m.

Graphitmine HB für
Holz, Stein, Papier

Handlich, stabil
und immer sofort
einsatzbereit!

Abschraubbare
Kappe mit
integriertem Spitzer

Weich geformter
Metalclip schont
Hemd und Kittel

Damit hinterlassen Sie Spuren!

Eine Freude für alle, die auf unterschiedlichsten
Materialien anzeichnen müssen: Unterschiedliche
Minen in Fallminenstiften mit eingebautem Spitzer!



Ab 5000 Stück
in jeder Farbe Ihrer Wahl
lieferbar!

Profi-Fallminenstift GRAND SLAM

Robuster Stift mit integriertem
Spitzer in der abschraubbaren
Kappe

Stift in Rot, Blau, Schwarz oder
Silber, Lieferung im Polybeutel

mit Graphitmine:
Art.-Nr. 499-2018

mit Allesschreibermine in Rot:
Art.-Nr. 499-2019

mit Allesschreibermine in Gelb:
Art.-Nr. 499-2020

Es sind Ersatzminen erhältlich!
Bitte geben Sie immer die Stift-
farbe mit an!

Zimmermannsbleistift

Die rechteckige Form der Mine
verhindert das Abbrechen beim
Anzeichnen auf rauen Oberflä-
chen, der eckig-ovale Holzmantel
das Wegrollen auf unebenen
Flächen und die Werbefläche auf
dem Holzmantel ist deutlich größer
als auf normalen Stiften – also der
ideale Promo-Artikel für alle Bau-
handwerker; 24 cm lang

Holzmantel in Rot oder Weiß:
Art.-Nr. 499999-240 Rot

Art.-Nr. 499999-240 Weiß

Steinhauerstift mit Holzmantel in
Weiß (mit 6H-Mine für raue Ober-
flächen wie z.B. Beton:
Art.-Nr.: 499888-240

Weitere Farben auf Anfrage

Wichtige Fachbegriffe und was sie bedeuten

| Abteilung | Begriff | Erläuterung |
|-----------|--------------------------------|--|
| Maßstäbe | Teilung/Teilungsbild | Unter Teilung versteht man die sehr genaue Einteilung der Maßstäbe in verschiedene Längeneinheiten (mm, cm, inch etc.). Sie wird mit Strichen markiert. Das Teilungsbild kann dabei verschieden ausfallen: z.B. rote oder schwarze Teilungsstriche („rote cm-Teilung“), kurze oder lange Striche (für mm und cm), nach jeweils 10 cm eine rote Zahl („rote Zehnerzahlen“) oder andere Ablesehilfen wie z.B. die „Dezi-Teilung“. Die Teilung macht das Messmittel; das Teilungsbild sorgt dafür, dass das Messergebnis besonders gut und eindeutig abzulesen ist. |
| | Dezi-Teilung(sbild) | Wenn alle 10 cm die Farbe des Maßstabs wechselt, spricht man von einer Dezi-Teilung (10 Zentimeter sind 1 Dezimeter). Durch diese abwechselnd gelben und weißen 10-Zentimeter-Abschnitte sind Längen besonders schnell ablesbar. So kann man z.B. einen Meterstab mit Dezi-Teilungsbild an einen Gegenstand anlegen, ein Handyfoto machen und jeder kann auf dem Foto die ungefähre Größe des Gegenstands einfach abzählen. |
| | Blockmaßstab | Bei einem Blockmaßstab sind die Gelenke, die die einzelnen Maßstab-Teile miteinander verbinden, innen angebracht. Die gesamte Gelenk-konstruktion ist unsichtbar. Dadurch ergibt sich im ausgeklappten Zustand eine durchgehende, gerade Kante und der Meterstab kann als Lineal benutzt werden („ Linealfunktion “). Im geschlossenen Zustand ergibt sich dadurch an den Seiten eine große Fläche für Werbe-aufdrucke. |
| | 90°-Rastung der Gelenke | Wenn man ein Glied des Maßstabs um 90° verschiebt (rechter Winkel), so rastet es exakt in der 90°-Position ein. Das ist besonders wichtig bei Überkopf-Messungen (Maßstab faltet sich nicht selbst zusammen und fällt einem auf den Kopf) und auch zum Anzeichnen von Brettern , die gerade abgeschnitten werden sollen. |
| | Winkelgradskala | Maßstäbe mit Winkelgradskala können auch zum exakten Messen/ Anzeichnen von Winkeln genutzt werden. Hierzu sind unter dem 1. und letzten Gelenk des Maßstabs Markierungen für die gängigsten Winkelgrößen angebracht (15°, 45°, 60°, 75° und 90°). Faltet man den Maßstab auf, werden die Markierungen sichtbar und man kann den Stab entsprechend ausrichten. |
| | Laufeigenschaften | Eines der wichtigsten Merkmale, an dem man einen hochwertigen Maßstab erkennt: Er lässt sich butterweich auf falten , „hängt“ nirgends, und ebenso leichtgängig und seidenweich kann man ihn wieder zusammenlegen. Um einen Meterstab oder ein Bandmaß mit „besten Laufeigenschaften“ zu versehen, muss extremer technischer Aufwand betrieben werden. Solche Produkte sind deshalb meist ein wenig teurer. |
| | Taschenbandmaße | Bandstopper/Bandfeststeller Häufig benötigt man nicht die gesamte Bandlänge, sondern nur einen Teil davon. Bänder mit Bandstopper lassen sich an der gewünschten Stelle stoppen und arretieren , so dass nicht das ganze Band aufrollt. |

| Abteilung | Begriff | Erläuterung |
|------------------------|---|---|
| Taschenbandmaße | Pull-Push-Ausführung | Hierbei sind die Federn so genau auf das Band abgestimmt, dass man das ausgezogene Band nur leicht anstupsen muss, um es sanft wieder ins Gehäuse fahren zu lassen. Herausziehen (Pull) und Zurückstupsen (Push). Die Abstimmung der Federn ist hierbei sehr wichtig. Wenn sie nicht oder nur mangelhaft erfolgt ist, fährt das Band zu schnell zurück ins Gehäuse, „schlägt um sich“ und beansprucht den Bandanfang extrem. Bei Billig-Bändern ist dies häufig der Fall. |
| Wasserwaagen | Libelle | Die Libelle enthält eine ovale Luftblase , die sich bei genau senkrechter oder waagerechter Lage genau zwischen den Markierungen befindet. Sie ist in der Regel justiert auf die Unterseite der Wasserwaage. Bei besonders hochwertigen Wasserwaagen sind Unter- und Oberseite genau parallel; dadurch kann die Wasserwaage auch mit der Oberseite angelegt werden (Horizontale Überkopfmessung). |
| | Dosenlibelle | Dabei handelt es sich um eine runde Libelle , deren Luftblase ebenfalls rund ist und die bei exakter waagerechter Lage genau in der inneren Kreismarkierung verharrt. Dosenlibellen werden benötigt, um Maschinen und Geräte genau waagrecht aufzustellen. |
| | Normallage | Wird die Wasserwaage so angelegt, dass die Messfläche unten und die Libelle oben ist, spricht man von einem „Messen in Normallage“. Die Genauigkeitsangaben beziehen sich auf diese Art der Messung. |
| | Horizontale Umschlagmessung | Bei der Horizontalen Umschlagmessung („Überkopfmessung“) wird die Wasserwaage mit der Unterseite nach oben angelegt und die Libelle ist unten . Hierbei ist wichtig, dass eine verzerrungsfreie Sicht auf die Libellenblase möglich ist. Es werden dafür spezielle Libellen verbaut. |
| | Horizontale Überkopfmessung | Will man die Oberseite der Wasserwaage (dort, wo die Libelle sitzt), an eine Fläche anlegen, sodass die Unterseite nach unten ins Freie schaut, muss für ein exaktes Messergebnis unbedingt die untere und obere Messfläche genau parallel sein. |
| | Torpedo-Wasserwaage/ Schaltschrank-Wasserwaage | Weil in Schaltschränken extrem wenig Platz ist, verwendet man hier speziell geformte Wasserwaagen („Torpedo-Querschnitt“). Sie sind besonders handlich und praktisch. |

BMI[®]

Werbemittel

Bayerische Maßindustrie | A. Keller GmbH
BMI-MESSZEUGE
Rosengasse 12 | 91217 Hersbruck | Germany

Telefon national (0 91 51) 73 01-0
international +49 (0)91 51 - 73 01-49

Telefax national (0 91 51) 73 01-44
international +49 (0)91 51 - 73 01-44

Internet www.bmi.de

eMail werbemittel@bmi.de



2019

(DE-01.2019 / 197 06 47210)